



МУЛЬТИВАРКА BRAND 701

РУКОВОДСТВО ПО ЭКСПЛУАТАЦИИ



Уважаемый Покупатель! Мы знаем, что чтение инструкций - это достаточно сложное и скучное занятие. Но, не сделав этого, Вы не сможете полностью оценить Вашу мультиварку и использовать все ее возможности. Мы со своей стороны, чтобы немного скрасить Вам чтение, разбавили текст смешными историями.

СОДЕРЖАНИЕ:

1. Технические характеристики	2 стр.
2. Комплектация	3 стр.
3. Устройство прибора	3 стр.
3.1. Устройство корпуса	3 стр.
3.2. Панель управления	4 стр.
4. Рекомендации для безопасного использования	6 стр.
5. Подготовка к приготовлению	9 стр.
5.1. Добавление продуктов и воды в чашу	10 стр.
5.2. Режимы приготовления	11 стр.
5.3. Таблица режимов работы мультиварки	12 стр.
6. Настройка времени	22 стр.
7. Отсрочка приготовления	23 стр.
8. Функция «Разогрев»	25 стр.
9. Функция «Подогрев»	26 стр.
10. Обслуживание мультиварки	27 стр.
10.1. Очистка после использования	27 стр.
10.2. Снятие, разборка и установка клапана	27 стр.
10.3. Съёмная пластина крышки	27 стр.
10.4. Электрический нагревательный элемент	28 стр.
10.5. Общие замечания по очистке	28 стр.
11. Диагностика неисправностей прибора	29 стр.
12. Гарантия	31 стр.
13. Адреса сервисных центров, осуществляющих гарантийный и послегарантийный ремонт.	32 стр.

Приносим свои извинения, если комплект поставки, габариты, описание, технические характеристики, внешний вид или цвет товара оказались неточными. Производитель оставляет за собой право изменить эти параметры без предварительного уведомления, вследствие чего на момент приобретения конкретного товара они могут отличаться от указанных им ранее.

Уважаемый покупатель, мы благодарим Вас за покупку и поздравляем с выбором мультиварки BRAND. Мультиварка произведена из высококачественных материалов и имеет высокий уровень безопасности.

Мультиварка – это универсальный прибор, который соединил в себе большое количество режимов. Это даёт возможность готовить полезные блюда с точки зрения диетологии. Еда готовится по щадящим программам, которые позволяют сохранить витамины в используемых продуктах.

Благодаря наличию клапана в мультиварке создаётся небольшое избыточное давление. За счёт этого разные продукты готовятся равномерно и не развариваются. А при их приготовлении можно использовать минимальное количество жиров и жидкости. Интеллектуальная система управления поддерживает определённую температуру, предусмотренную для заданного режима. Это позволит Вам не контролировать приготовление, а, выбрав нужный режим, заниматься другими делами.

1. ТЕХНИЧЕСКИЕ ХАРАКТЕРИСТИКИ

Название	Модель	Объем чаши	Номинальная мощность	Питание
Мультиварка	BRAND 701	3 литра	655 Вт	220-240В~50Гц

- СОВРЕМЕННЫЙ ПРИБОР С СЕМНАДЦАТЬЮ РЕЖИМАМИ ПРИГОТОВЛЕНИЯ
- ИНФОРМАЦИОННЫЙ ЖК-ДИСПЛЕЙ
- СЪЕМНАЯ, ЛЕГКООЧИЩАЮЩАЯСЯ ТРЕХЛИТРОВАЯ ЧАША С КЕРАМИЧЕСКИМ АНТИПРИГАРНЫМ ПОКРЫТИЕМ И РИФЛЕННОЙ ВНУТРЕННЕЙ ПОВЕРХНОСТЬЮ
- НАГРЕВАТЕЛЬНЫЙ ЭЛЕМЕНТ С КЕРАМИЧЕСКИМ АНТИПРИГАРНЫМ ПОКРЫТИЕМ
- ПЯТИСТУПЕНЧАТЫЙ РУЧНОЙ РЕЖИМ С ВОЗМОЖНОСТЬЮ УСТАНОВКИ ТЕМПЕРАТУРЫ И ВРЕМЕНИ ПРИГОТОВЛЕНИЯ НА КАЖДОМ ЭТАПЕ
- ВОЗМОЖНОСТЬ ВКЛ/ВЫКЛ ФУНКЦИИ «ПОДОГРЕВ» ПО ВАШЕМУ ЖЕЛАНИЮ
- ФУНКЦИЯ ПОДДЕРЖАНИЯ ЕДЫ В ПОДОГРЕТОМ СОСТОЯНИИ ДО 24 ЧАСОВ
- ФУНКЦИЯ 24 ЧАСОВОЙ ОТСРОЧКИ ЗАПУСКА ПРИГОТОВЛЕНИЯ
- ФУНКЦИЯ РАЗОГРЕВА ХОЛОДНОЙ ЕДЫ
- СЪЕМНАЯ ВНУТРЕННЯЯ ПЛАСТИНА КРЫШКИ ДЛЯ ЛЕГКОЙ ОЧИСТКИ
- ПАРОВОЙ КЛАПАН



В какой руке должен держать настоящий джентльмен вилку, если в правой у него котлета?

2. КОМПЛЕКТАЦИЯ

- Мультиварка
- Чаша
- Лопатка
- Суповая ложка
- Держатель для лопатки и ложки
- Контейнер-пароварка
- Подставка-пароварка
- Мерная чашка
- Шнур питания
- Книга рецептов
- Руководство по эксплуатации

3. УСТРОЙСТВО ПРИБОРА

3.1. Устройство корпуса

1. Чаша
2. Панель управления
3. Корпус
4. Съёмная пластина крышки
5. Крышка
6. Клапан паровой
7. Ручка
8. Держатель для ложки и лопатки

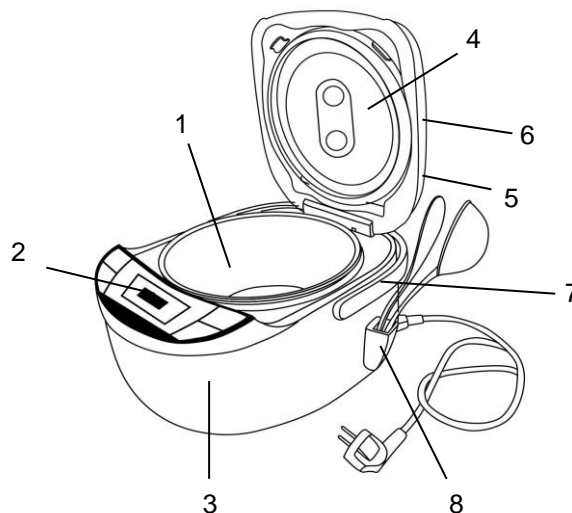

*Ночью жена просыпается от звуков, доносящихся с кухни, и расталкивает мужа: - Проснись! В доме вор, он сейчас доедает рагу, оставшееся от ужина!
- Ложись и спи дальше, - отвечает супруг, - а утром я его похороню.*

3.2. Панель управления



1. Кнопка **«Подогрев/Отмена»**. Используется для установки либо отмены подогрева еды после приготовления, либо когда мультиварка находится в режиме ожидания. Горящий индикатор кнопки свидетельствует о включении функции «Подогрев». Функция «Подогрев» доступна во всех режимах, кроме «Йогурт».
2. Кнопка **«Настройка»**:
 - а) Используется в режиме «Крупа». Позволяет выбрать между тремя дополнительными настройками: «Экспресс», «Стандарт», «Плов».
 - б) Используется в режиме «Йогурт» и «Жарка». Для выбора одного из трех температурных режимов.
 - в) Используется для программирования и просмотра этапов приготовления на Ручном режиме.
3. Кнопка **«Отсрочка»**. Используется в том случае, когда готовая еда нужна Вам к определенному времени. Максимальное время отсрочки составляет 24 часа. Отсрочка приготовления доступна для всех режимов, исключая режим «Жарка», «Ручной» и функцию «Разогрев». Устанавливается с помощью кнопок **«Время»** и **«Настройка»**.



Официант – гостю:

- Достопримечательность нашего ресторана - особо крупные улитки.
- Знаю. В прошлый раз одна такая меня обслуживала.

4. Кнопка **«Время»**. Используется для изменения времени приготовления в запрограммированных пределах. Кнопка используется во всех режимах, кроме режима «Крупа» и функции «Разогрев». Настраивается с помощью кнопки **«Настройка»**. Значение времени меняется циклично.

Таблица возможных установок времени для кнопки «Время»:

Название режима	Настройки
Жарка	5 мин – 1 час (по умолчанию 15 минут)
Йогурт	1 час – 24 часа (по умолчанию 6 -7 часов)
Крупа	Режим автоматический
Пар	1 мин – 2 часа (по умолчанию 15 минут)
Выпечка	10 мин – 2 часа (по умолчанию 45 минут)
Суп	20 мин – 6 часов (по умолчанию 1 час)
Каша	20 мин – 2 часа (по умолчанию 50 минут)
Тушение	10 мин – 6 часов (по умолчанию 30 минут)
Тесто	20 мин – 2 часа (по умолчанию 1 час)
Ручной	5 этапов приготовления (выбор времени приготовления на каждом этапе от 0 мин до 9 часов 59 минут)

5. Кнопка **«Меню»**. Используется для выбора режимов приготовления. У выбранной Вами программы будет гореть индикатор.
6. Кнопка **«Старт/Отмена»**. Используется для запуска и отмены процесса приготовления. Одно нажатие на данную кнопку запустит программу приготовления, повторное нажатие – остановит программу и вернет мультиварку в режим ожидания. Горящий индикатор свидетельствует о работе режима приготовления. При выборе режимов с помощью кнопки **«Меню»** индикатор кнопки **«Старт»** мигает.
7. Кнопка **«Температура»**. Используется для настройки температуры на ручном режиме.
8. Кнопка **«Разогрев»**. Используется для разогрева холодной еды.



Семья приходит в ресторан. Поели, отец расплачивается, а мать говорит официанту:

- Вы не против, если мы соберем со стола остатки и отнесем их домой собаке?

Официант: - Да, конечно, пожалуйста!

Дети, радостно, хором: - Ура! Нам купят собаку!

4. РЕКОМЕНДАЦИИ ДЛЯ БЕЗОПАСНОГО ИСПОЛЬЗОВАНИЯ

Подключение к электросети:

- Перед подключением мультиварки убедитесь, что напряжение сети соответствует тому, что указано на паспортной табличке или в инструкции (в России это 220 Вольт).
- Используйте отдельную розетку, рассчитанную на силу тока не менее 10 Ампер.

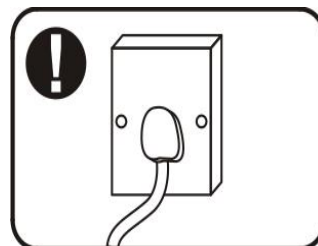

Сетевой шнур и сетевая вилка:

- Никогда не касайтесь сетевой вилки и сетевого шнура мокрыми руками.
- Никогда не погружайте сетевой шнур и сетевую вилку в какую бы то ни было жидкость.
- Убедитесь, что включенный в розетку сетевой шнур не может быть случайно задет, так как это может стать причиной опрокидывания мультиварки.
- После использования отключайте мультиварку от сети, вынув вилку из розетки. Тянуть за шнур при этом запрещается.
- Запрещается использовать мультиварку с поврежденным сетевым шнуром! Для его замены обратитесь в сервисный центр компании BRAND.
- Регулярно проверяйте сетевой шнур и вилку на предмет отсутствия повреждений.

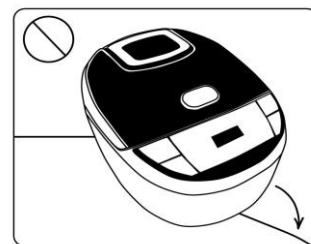

Размещение, хранение и перемещение мультиварки:

- Перед использованием установите мультиварку на плоскую устойчивую поверхность, подальше от всех кухонных источников тепла (конфорка, плита и т.д.).
- Не размещайте мультиварку в непосредственной близости к предметам, которые могут быть повреждены при воздействии тепла.



- Дорогая, у нас есть что поесть?
- Ешь все, что найдешь в холодильнике.
- Ах ты, моя хозяйшка моя! Сама лед приготовила?

- Не храните продукты и посторонние предметы в мультиварке. Разрешено хранение в ней только рекомендованных производителем принадлежностей.
- Если Вы хотите переместить мультиварку с места на место, отключите ее от сети. Переносите только за ручку.
- Необходимо хранить мультиварку в недоступном для детей месте.
- Не позволяйте детям играть с материалами упаковки (особенно с полимерной плёнкой). Утилизируйте упаковку сразу после извлечения из нее прибора.

Работа мультиварки:

- Прибор не предназначен для эксплуатации вне помещения.
- Перед началом приготовления убедитесь, что чаша содержит жидкость, либо, в зависимости от режима приготовления, добавьте растительное, сливочное или другое масло. Запрещается эксплуатировать мультиварку без чаши.
- Никогда не накрывайте работающую мультиварку и не закрывайте клапан выпуска пара посторонними предметами.
- Корпус и чаша мультиварки сильно нагреваются во время приготовления, будьте осторожны.
- Не прикасайтесь к металлической части внутренней крышки во время или сразу после окончания работы мультиварки – Вы можете обжечься.
- Не разрешается открывать крышку во время приготовления в автоматическом режиме «Крупа», т. к. это действие может внести изменения в работу программы.
- Не подносите лицо и руки близко к отверстию выпуска пара – Вы можете обжечься.

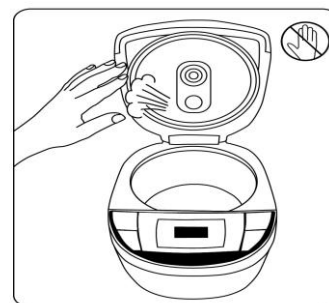

Молодая жена:

- Теперь, милый, мы всю неделю будем есть одно блюдо. Я не заметила, что рецепт в кулинарной книге рассчитан на 12 человек.

- Использование не рекомендованных дополнительных принадлежностей может быть опасным или привести к повреждению мультиварки.

- Не используйте мультиварку, если Вы её уронили, повредили или она попала в воду. Обратитесь в сервисный центр.

- Не оставляйте мультиварку без присмотра, если она используется в присутствии детей или людей с ограниченными возможностями.

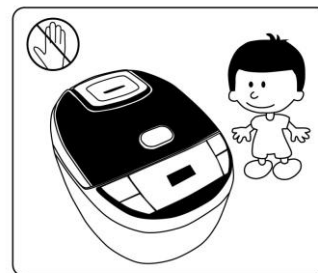

Чаша мультиварки:

- Допускается использование только той чаши, которая идет в комплекте с мультиваркой.

- В случае ее повреждения обратитесь в авторизованный сервисный центр или место покупки.

- Не используйте чашу для приготовления пищи вне мультиварки.

- Не нагревайте чашу на конфорке или другом прямом источнике тепла.



- После окончания приготовления не помещайте чашу сразу

под холодную воду, это может вызвать повреждение внутреннего покрытия. Дайте ей остыть.

- Никогда не наливайте жидкость в корпус мультиварки. Наливайте её только в чашу.

- Для помешивания и извлечения продуктов из чаши используйте аксессуары из комплекта мультиварки. Можно также использовать деревянные, пластиковые или силиконовые принадлежности. Металлические приборы могут повредить антипригарное покрытие чаши.

Очистка мультиварки:

- Отключайте мультиварку от розетки перед очисткой.

- Дождитесь, пока прибор остынет, прежде чем начать очистку.



*Заходит рыбак в рыбный магазин и покупает большого карпа. Расплачивается, и потом просит продавца: - Знаете что, вы мне эту рыбу оттуда, из-за прилавка, бросьте! Продавец удивленно: - А зачем?
Рыбак: - После этого я всем честно могу говорить, что я ее сам поймал!*

- Избегайте попадания воды на поверхность и внутрь корпуса мультиварки.
- Не очищайте корпус мультиварки с использованием металлических губок и других абразивных материалов.

5. ПОДГОТОВКА К ПРИГОТОВЛЕНИЮ

- Достаньте прибор, аксессуары и инструкцию из коробки. Утилизируйте упаковку.
- Перед первым включением рекомендуется внимательно прочитать инструкцию и должным образом сохранять её для дальнейшего использования.
- Перед первым использованием снимите этикетки и наклейки с корпуса, а также защитную пленку с дисплея. Промойте чашу и аксессуары в теплой мыльной воде. Потом прополощите и вытрите.
- Протрите насухо внешнюю поверхность чаши. Аккуратно установите чашу в корпус мультиварки, поворачивая её из стороны в стороны (для плотного контакта дна чаши с электрическим нагревательным элементом).

Внимание! Всегда следите, чтобы между дном чаши и нагревательным элементом не попадали посторонние предметы и не было воды! В противном случае это может привести к появлению запаха гари, неестественных звуков и повреждению устройства. При обнаружении необычного шума, запаха, дыма или других нарушений в работе прибора необходимо немедленно выключить его кнопкой «Старт/Отмена» и отключить от сети. Проверьте, не попали ли посторонние предметы между чашей и нагревательным элементом. Если проблема не обнаружена, необходимо обратиться в сервисный центр или в место покупки для проведения ремонта. Не пытайтесь ремонтировать прибор самостоятельно.



*Посетитель ресторана, после бесплодных попыток разрезать жаркое:
- Официант, унесите это назад!
- Не могу, сэр. Вы его поцарапали.*

5.1. Добавление продуктов и воды в чашу.

(В качестве примера продукта будет рассмотрен рис)

- Отмерьте рис, промойте его и поместите в чашу. Мы советуем не отмерять и не мыть крупу в чаше, так как это может привести к повреждению антипригарного покрытия и деформации.

- Добавьте воду до соответствующего уровня.

- Линии на внутренней стороне стенки чаши показывают уровень воды для приготовления крупы. Для измерения рекомендуем Вам использовать шкалу с чашками (CUP). Шкала содержит метки, обозначающие пропорции воды и крупы. Например-

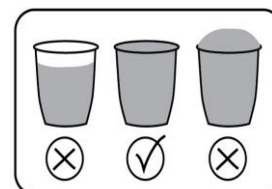

насыпав четыре мерные чашки риса, Вам нужно долить воды до уровня шкалы равной четырем чашкам (CUP). Правило для шкалы с литрами (L) аналогичное. Насыпав крупу объемом, равным одному литру, Вам нужно долить воды до уровня шкалы равной одному литру (L). Минимальный объем крупы составляет 1 мерный стаканчик.

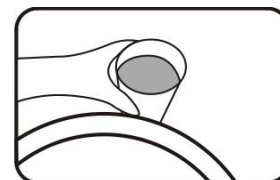

- Уровень воды и продуктов не должен превышать отметку

максимального уровня – самая верхняя отметка шкалы на внутренней поверхности чаши.

- Вытрите насухо внешнюю стенку и дно чаши и аккуратно установите её в корпус мультиварки, проворачивая из стороны в сторону, для установления плотного контакта дна чаши с электрическим нагревательным элементом. Закройте крышку мультиварки.

- Подключите мультиварку к электросети. Когда мультиварка подключается к электросети, символы «88:88» появляются на дисплее, и все индикаторы загораются. После этого мультиварка издаёт звуковой сигнал, все индикаторы гаснут, и мультиварка переходит в режим ожидания, о чём свидетельствует символ на дисплее «----». После чего Вы можете выбрать необходимый режим работы.



Один мужик другому:

- Прикинь, я наблюдал свою жену на кухне в течение нескольких лет, видя, как она слоняется от стола к холодильнику, от холодильника к плите, от плиты к столу, держа в руке не более одной вещи.

И тогда я подумал, а что, если ей носить в руках сразу несколько предметов.

Это сэкономило уйму времени на приготовление завтрака. Ну, взял и сказал ей об этом.

- И что, помогло?

- Ещё бы! Раньше она готовила завтрак за 20 минут, а теперь я делаю его за 10!

5.2. Режимы приготовления

Нажимая кнопку «Меню», выберите необходимый Вам режим приготовления. У текущего выбранного режима будет гореть индикатор. Индикатор кнопки «Старт/Отмена» будет мигать. Если Вы уверены в правильности выбранного режима работы, нажмите кнопку «Старт/Отмена». Индикатором начала работы мультиварки служит постоянно горящий индикатор на данной кнопке. Для автоматических режимов «Крупа» и «Разогрев» на дисплее отображается бегущий символ «».

Для режима «Пар» на дисплее отображается установленное время работы режима, а обратный отсчет начинается с момента закипания воды. Для остальных режимов после», начинается нажатия кнопки «Старт обратный отсчет времени.



- Любимая, съешь кусочек торта!
- Спасибо, зай, не хочу.
- Ну смотри какой он аппетитный! Ну скушай хотя бы кусочек.
- Спасибо, я не голодна.
- Ну совсем чуть - чуть.
- Да отстань от меня со своим тортом! Я после шести не ем!
- Дура, ешь торт! Там кольцо! Жениться я на тебе хочу!!!

5.3 Таблица режимов работы мультиварки

(указаны усредненные показатели в расчете на 1-2 мерные чашки, которые могут изменяться в зависимости от объема, вида и качества продуктов).

Режим	Этап 1		Этап 2		Этап 3		Время по умолч. (мин)	Описание этапов приготовления
	темп.(°C)	время (мин)	темп. (°C)	время (мин)	темп.(°C)	время (мин)		
Крупа (Экспресс)	65-70	5-10	98	15-20	105-115	5	30±5	1. В течение 5-10 минут температура содержимого мультиварки достигает и поддерживается в районе 65-70°. 2. В течение последующих 15-20 минут температура содержимого мультиварки достигает и поддерживается в районе 98°. 3. Последние 5 минут температура содержимого мультиварки находится в интервале 105° -115°.
Крупа (Стандарт)	70	5-10	99	20-25	100-115	10	40±5	1. В течение 5-10 минут температура содержимого мультиварки достигает и поддерживается в районе 70°. 2. . В течение последующих 20-25 минут температура содержимого мультиварки достигает и поддерживается в районе 99°. 3. Последние 10 минут температура содержимого мультиварки находится в интервале 100° -115°.
Крупа (Плов)	70-80	5-10	99	30-35	100-115	15	55±5	1. В течение 5-10 минут температура содержимого мультиварки достигает и поддерживается в районе 70-80°. 2. В течение последующих 30-35 минут температура содержимого мультиварки достигает и поддерживается в районе 99°. 3. Последние 15 минут температура находится в интервале 100°-115°.
Жарка (овощи) (рыба) (мясо)	170	10-15	120-130 130-140 140-150	-	-	-	15	В течение первых 10-15 минут работы вне зависимости от выбранных подрежимов (овощи, рыба, мясо) температура нагревательного элемента достигает 170°. Далее температура выравняется в соответствии с приведенными в таблице данными согласно установленному ранее подрежиму.
Йогурт (йогурт) (сметана) (творог)	- - 38-40	- - 6 ч	37-39 36-37 60	6 ч 6 ч 30 мин	- - 70	- - 30 мин	6 ч 6 ч 7 ч	Содержимое мультиварки достигает температуры в соответствии с приведенными в таблице данными и поддерживается до окончания работы режима.
Пар	100	7-10	100	20	-	-	20	1. В течение 7-10 минут температура содержимого мультиварки достигает 100°. 2. После закипания включается обратный отсчет времени. 3. Установленное время содержимое мультиварки поддерживается при температуре 100°.
Выпечка	-	-	130±5	45	-	-	45	Температура содержимого мультиварки достигает 120° и поддерживается до окончания работы режима.
Суп	100	20-25	95	15	100-95	15	90	1. В течение 20-25 минут температура содержимого мультиварки достигает 100°. 2. В течение 15 минут температура понижается до 90°. 3. Каждые 15 минут: содержимое мультиварки достигает 100° и понижается в течение 15 минут до 90°.
Каша	-	-	98	-	-	-	50	В течение 15-20 минут температура содержимого мультиварки достигает 98° и поддерживается до конца приготовления.
Тушение	-	-	98-100	-	-	-	30	Температура содержимого мультиварки достигает 98°-100° и поддерживается до окончания работы режима.
Разогрев	-	-	100	-	-	-	20±5	Температура содержимого мультиварки достигает 100° и поддерживается до окончания работы режима.



Время приготовления и температура могут меняться в зависимости от ингредиентов и других внешних условий. На первом этапе знакомства с изделием рекомендуем подбирать оптимальный для Вас режим опытным путем, отталкиваясь от усредненных данных таблицы.

Режим Крупа (автоматический). Нажимая кнопку «Настройка», Вы можете выбрать подпрограммы: Экспресс, Стандарт и Плов.

Крупа Экспресс:

Насыпьте необходимое количество крупы в чашу мультиварки и залейте водой до соответствующего уровня шкалы. Нажмите кнопку «Меню» для выбора программы «Крупа». По умолчанию будет установлена дополнительная настройка 1 - «Экспресс». Нажмите кнопку «Старт/Отмена», лампочка индикатора будет гореть постоянно. На дисплее отображается бегущий символ «». За 5 минут до окончания процесса приготовления на дисплее включится обратный отсчет времени. По окончании процесса приготовления мультиварка подаст звуковой сигнал и перейдет в режим «Подогрев» или «Ожидание» в соответствии с ранее выбранными установками (см. раздел «Функция Подогрев»). Данная программа является автоматической, время приготовления определяется количеством крупы и воды. Рекомендуем готовить на режиме «Крупа Экспресс» гречневую ядрицу, чечевицу и другие крупы.

Крупа Стандарт.

Насыпьте необходимое количество крупы в чашу мультиварки и залейте водой до соответствующего уровня шкалы. Нажмите кнопку «Меню» для выбора программы «Крупа». Кнопкой «Настройка» выберите 2 - «Стандарт». Нажмите кнопку «Старт/Отмена», лампочка индикатора будет гореть постоянно. На дисплее отображается бегущий символ «». За 10 минут до окончания процесса приготовления на дисплее включится обратный отсчет времени. По окончании процесса приготовления мультиварка подаст звуковой сигнал и перейдет в режим «Подогрев» или «Ожидание» в соответствии с ранее выбранными установками (см. раздел «Функция Подогрев»). Данная программа является автоматической, время приготовления определяется количеством крупы и воды. Рекомендуем готовить на режиме «Крупа Стандарт» рис, пшено и др крупы.

Крупа Плов.

Обжарьте овощи и мясо. Налейте небольшое количество масла в чашу мультиварки. Добавьте мясо и овощи. Далее поместите рис и залейте водой в соотношении 1:1. Нажимая кнопку «Меню», выберите программу «Крупа».



- Что у нас сегодня на обед?
- Перчик!
- Фаршированный?
- Молотый.

Кнопкой «Настройка» выберите 3 - «Плов». Нажмите кнопку «Старт/Отмена», лампочка индикатора будет гореть постоянно. На дисплее отображается бегущий символ «□□». За 15 минут до окончания процесса приготовления на дисплее включится обратный отсчет времени.

По окончании процесса приготовления мультиварка подаст звуковой сигнал и перейдет в режим «Подогрев» или «Ожидание» в соответствии с ранее выбранными установками (см. раздел «Функция Подогрев»). Программа является автоматической, время готовки определяется количеством крупы и воды.

Режим «Жарка».

Режим предназначен для обжаривания овощей, рыбы, мяса и т. д. Налейте небольшое количество масла в чашу мультиварки. Нажимая кнопку «Меню», выберите режим «Жарка», далее кнопкой «Настройка» выберите один из подрежимов (овощи, рыба или мясо). По умолчанию задано время 15 минут. Для того, чтобы установить необходимое значение времени в интервале от 5 минут до 1 часа, нажмите кнопку «Время». На дисплее начнут мигать часы. Нажимая кнопку «Настройка», вы можете поменять часы. Для того, чтобы поменять минуты, нажмите кнопку «Время» еще раз. На дисплее начнут мигать минуты. Нажимая кнопку «Настройка», выберите необходимое количество минут. Выбрав время приготовления, нажмите кнопку «Старт/Отмена». После того, как масло нагреется, поместите в чашу продукты, которые планируете обжарить.

Крышку мультиварки при работе данного режима закрывать нельзя! В процессе обжаривания продукты необходимо помешивать. По окончании работы программы «Жарка», мультиварка подаст звуковой сигнал и перейдет в режим «Подогрев» или режим ожидания согласно ранее сделанным установкам. Функция «Отсрочка» недоступна для данного режима.

Режим «Ручной».

Данный режим позволит запрограммировать до пяти этапов с различной температурой и временем приготовления. Вы можете использовать любые рецепты, как самые простые, так и самые сложные. Появилась возможность реализовать приготовление с постепенным нагревом, или стремительным нагревом и последующим постепенным понижением



Гость обеспокоено говорит хозяйке:

- Ваш пес как-то недобро смотрит на меня.

- Не обращайтесь внимания, он всегда так смотрит на того, кто ест из его миски.

температуры. Возможности Ручного режима не ограничивают ваши фантазии в приготовлении различных блюд. Вы можете установить значение температуры приготовления на каждом этапе от 25 до 150 градусов с шагом в 5 градусов. Возможность установки времени приготовления от 0 до 9 часов 59 минут. Начальные установки значения температуры 25 градусов, времени приготовления 0 минут на всех этапах.

Программирование режима:

Нажимая кнопку «Меню», выберите режим «Ручной». На дисплее высветится 10:25 («1» - номер этапа, «0:25» - 25° C). Для того, чтобы поменять температуру приготовления, нажмите кнопку «Температура», «0:25» на дисплее начнет мигать. При помощи кнопки «Настройка» выберите необходимую температуру. После этого нажмите кнопку «Температура», значение температуры на дисплее перестанет мигать. Далее необходимо установить время приготовления на текущем этапе. Для этого нажмите кнопку «Время». На дисплее высветится «10:00» («1» - номер этапа, «0:00» - значение времени). По умолчанию значение часов будет мигать. Нажимая на кнопку «Настройка», установите необходимое количество часов от 0 до 9. После этого нажмите на кнопку «Время» повторно, начнет мигать значение минут. Нажимая на кнопку «Настройка», установите необходимое количество минут от 0 до 59. Выбрав время приготовления, необходимо нажать на кнопку «Время» повторно. Значение времени на дисплее перестанет мигать. Если установленное время равно 0 часов 00 минут, этап в процессе приготовления пропускается. Для того, чтобы перейти к установкам следующего этапа, нажмите на кнопку «Настройка». На дисплее высветится «20:25» («2» - номер этапа, «0:25» - 25° C). Для того, чтобы поменять температуру приготовления, нажмите кнопку «Температура», «0:25» на дисплее начнет мигать. При помощи кнопки «Настройка» выберите необходимую температуру. После этого нажмите на кнопку «Температура», значение температуры на дисплее перестанет мигать. Далее необходимо установить время приготовления на текущем этапе. Для этого нажмите кнопку «Время». На дисплее высветится «20:00» («2» - номер этапа, «0:00» - значение времени). По умолчанию значение часов будет мигать. Нажимая на кнопку «Настройка»,



- Знаешь, что самое обидное, когда варишь пельмени?
- То, что они развариваются?
- Неа...
- А что?
- Вскипела вода, ты открываешь холодильник, а пельменей-то нет!

установите необходимое количество часов от 0 до 9. После этого нажмите кнопку «Время» повторно, начнет мигать значение минут. Нажимая на кнопку «Настройка», установите необходимое количество минут от 0 до 59. Выбрав время приготовления, необходимо нажать на кнопку «Время» повторно. Значение времени на дисплее перестанет мигать. Если установленное время равно 0 часов 00 минут, этап в процессе приготовления пропускается. Для того, чтобы перейти к установкам следующего этапа, нажмите на кнопку «Настройка». Все остальные этапы ручного режима программируются аналогично.

После программирования необходимого количества этапов нажмите кнопку «Старт/Отмена». Начнется процесс приготовления. При работе ручного режима на дисплее горит номер текущего этапа и показан обратный отсчет времени. При переходе с одного этапа на другой мультиварка подает звуковой сигнал. Этапы работают последовательно. После работы всех запрограммированных режимов мультиварка перейдет в режим ожидания.

Примечание:

Настройки температуры и времени, установленные пользователем на ручном режиме, сохраняются до момента отключения электропитания. Если в процессе эксплуатации необходимо привести настройки температуры и времени в состояние по умолчанию, нажмите на кнопку «Отсрочка» и удерживайте в течение нескольких секунд.

Если вы ошиблись в настройках или желаете их изменить, можно поступить тремя способами:

1) нажмите кнопку «Старт/Отмена» 2 раза. Первое нажатие запустит программу, а второе отменит ее и вернет мультиварку в режим «Ожидание». Выберите с помощью кнопки «Меню» Ручной режим еще раз и измените настройки.

2) нажатием кнопки «Меню» выберите Ручной режим еще раз и измените настройки.

После проверки или изменения установленных значений времени и/или температуры, нажмите кнопку «Старт».

3) Нажать кнопку «Отсрочка» и удерживать в течение нескольких секунд. Произойдет переход установок температуры и времени в значение по умолчанию. После этого можно установить необходимое значение на всех режимах заново.



*У нас в семье так: Один день я покупаю продукты, другой - жена.
Вот и получается: день пьем, день закусываем...*

Внимание!

Ваши установки на Ручном режиме сохраняются в памяти мультиварки до выключения прибора из электросети. Настройки Ручного режима возвращаются к исходным значениям после отключения мультиварки от сети электропитания или при нажатии кнопки «Отсрочка» и удержании ее несколько секунд.

Особенности работы Ручного режима:

1. На каждом этапе вы можете установить значение температуры в интервале 25-150 градусов. Значение времени – от 0 до 9 часов 59 минут.

Внимание! При установке значений температур 115, 120, 125, 130, 135, 140, 145 и 150 °С, допускается установка максимального времени работы 2 часа. Это мера предосторожности обусловлена определенной степенью термоустойчивости корпуса мультиварки при эксплуатации на высоких температурах. Кроме того, при выборе значения температуры 135, 140, 145 и 150 °С на любом из этапов необходимо готовить при открытой крышке!

2. После нажатия кнопки «Старт» сразу начинается обратный отсчет времени, установленного на данном этапе. Время приготовления на каждом запрограммированном этапе состоит из времени нагрева, т. е. достижения заданной температуры, и времени приготовления.
3. В связи с тем, что температурный датчик, показатели которого считываются программой, расположен вне чаши (на нагревательном элементе), заданная Вами температура будет отличаться от реальной внутри чаши. Разница температур будет зависеть от количества продуктов в чаше. Чем больше заполнена чаша, тем больший разброс температур. Отклонение от заданного значения может быть до 10 градусов.
4. Функция «Отсрочка» недоступна для «Ручного» режима.



- Солнышко, к нам сегодня гости зайдут, приготовь чего-нибудь на ужин.
- Не вопрос, а как приготовить - чтоб ещё пришли или чтоб больше не приходили?

Режим «Йогурт»

Имеет 3 температурных режима:

- 1) 37-39 °C (6 часов по умолчанию)
- 2) 36-37 °C (6 часов по умолчанию)
- 3) 38-60-70°C (7 часов по умолчанию)

Они позволяют готовить йогурт, сметану и творог в мультиварке.

Залейте в чашу мультиварки все необходимые ингредиенты (молоко, закваску и т.д.).

Нажимая кнопку «Меню» выберите режим «Йогурт». По умолчанию на дисплее высветится время приготовления 6 часов и первый подрежим «Йогурт». На втором подрежиме «сметана» время приготовления по умолчанию также 6 часов. Время приготовления на третьем подрежиме «творог» – 7 часов. Для того, чтобы поменять время приготовления, нажмите кнопку «Время», на дисплее начнет мигать сектор часов. При помощи кнопки «Настройка» выберите необходимое количество часов. Чтобы установить минуты, если необходимо, нажмите на кнопку «Время» повторно, начнет мигать сектор выбора минут. Далее при помощи кнопки «Настройка» установите необходимое количество минут приготовления. Интервал времени приготовления - от 1 до 24 часов. Выбрав время и подрежим, нажмите на кнопку «Старт/Отмена» для того, чтобы запустить процесс приготовления. Начнется обратный отсчёт времени. По окончании приготовления мультиварка подаст звуковой сигнал и перейдёт в режим ожидания.

На режиме «Йогурт» недоступна функция «Подогрева».

Внимание!

Время приготовления на режиме «Йогурт» в подрежиме «творог» изменить нельзя. Изменение температуры приготовления на режиме «Йогурт» на всех подрежимах (йогурт, сметана, творог) также недоступно.



Приходит элегантно одетый мужчина в ресторан, садится за столик, берет меню, смотрит и зовет официанта:

- Хочу котлеты из рябчика, но хотелось бы кое-что уточнить.
- Да, сэр?
- Эти котлеты точно из Рябчика?
- Почти, сэр.
- Это сколько же нужно рябчиков на эти котлеты?
- Ну, мы добавляем другое мясо, сэр.
- Какое?
- Ну, например, конину.
- В каких пропорциях?
- 50 на 50.
- Килограмм рябчиков на килограмм конины?
- Нет, сэр. Один рябчик – один конь.

Практические советы:

1. Рекомендуемое время приготовления йогурта от 6 до 10 часов. Точнее время приготовления предсказать невозможно по причине разных видов пробиотиков. Добивайтесь требуемых результатов экспериментальным путём.
2. Стерилизованное молоко можно не кипятить. Пастеризованное или свежее кипятить необходимо.
3. Мюсли, варенье и прочее добавлять непосредственно перед употреблением. Для сладости можно в теплом молоке развести 1-2 столовых ложек сахара.
4. Готовность йогурта проверяется легким наклоном чаши мультиварки. Признак готовности – устойчивая горизонтальная поверхность.

Йогурт не получился (варианты):

1. Получилась створоженная масса:

- Йогурт перестоял, уменьшить время приготовления;
- Было несвежее молоко;

2. Отслоилась сыворотка:

- Йогурт перестоял, уменьшить время приготовления;

3. Йогурт жидкий:

- Йогурт не готов, увеличить время приготовления;

Режим «Пар»

В чашу мультиварки налейте воды и установите пароварку. Продукты разместите на пароварке. Закройте крышку мультиварки. Нажимая кнопку «Меню», выберите режим «Пар». На дисплее по умолчанию высветится 15 минут. Для того, чтобы поменять значение времени, нажмите кнопку «Время». На дисплее начнут мигать часы. Нажимая кнопку «Настройка», вы можете поменять часы. Для того, чтобы поменять минуты, нажмите кнопку «Время» еще раз. На дисплее начнут мигать минуты. Нажимая кнопку «Настройка», выберите необходимое количество минут. Выбрав время приготовления, нажмите кнопку «Старт/Отмена» (интервал времени, который можно задать на этом режиме, можно посмотреть на стр. 5). Мультиварка начнет работу, о чем будет свидетельствовать



Муж возвращается домой после работы, на столе записка:

“Дорогой, я ушла к подруге, на ужин рыба, удочка в коридоре”.

индикатор кнопки - он будет гореть постоянно. По окончании процесса приготовления мультиварка подаст звуковой сигнал и перейдет в режим «Подогрев» или «Ожидание» в соответствии с ранее выбранными установками (см. раздел «Функция Подогрев»).

Процесс приготовления происходит за счет прохождения горячего пара через продукты. Воды наливайте с запасом. Допускается использование одновременно двух пароварок - верхней и нижней. При использовании нижней пароварки уровень воды должен быть ниже уровня пароварки примерно на 1 см.

Особенности режима:

1. В режиме «Пар» обратный отсчет установленного времени начинается с момента закипания воды.
2. На режиме «Пар» время отсрочки не включает время работы режима.

Режим «Выпечка»

Поместите тесто, приготовленное по любимому Вами рецепту, в предварительно смазанную маслом чашу мультиварки. Кнопкой «Меню» выберите режим «Выпечка». На дисплее будет установлено время по умолчанию 45 мин. Для того, чтобы поменять значение времени, нажмите кнопку «Время». На дисплее начнут мигать часы. Нажимая кнопку «Настройка», вы можете поменять часы. Для того, чтобы поменять минуты, нажмите кнопку «Время» еще раз. На дисплее начнут мигать минуты. Нажимая кнопку «Настройка», выберите необходимое количество минут. Выбрав время приготовления, нажмите кнопку «Старт/Отмена» (интервал времени, который можно задать на этом режиме, можно посмотреть на стр. 5), лампочка индикатора будет гореть постоянно. Начнется обратный отсчет времени. По окончании процесса приготовления мультиварка подаст звуковой сигнал и перейдет в режим «Подогрев» или «Ожидание» в соответствии с ранее выбранными установками (см. раздел «Функция Подогрев»).

Режим «Суп».

Режим предназначен для варки супов, борщей, солянок, щей, рассольников. Поместите ингредиенты в чашу мультиварки. Налейте необходимое количество воды. Не



Посетитель:

- Что это такое? Раньше в борще было два куска мяса, а теперь - один.

Официант:

- Извините, наверное, повар забыл его разрезать.

превышайте отметку максимального уровня – самая верхняя риска шкалы на внутренней поверхности чаши. Нажмите кнопку «Меню» для выбора программы «Суп». На дисплее по умолчанию будет отражен 1 час. Для того, чтобы поменять значение времени, нажмите кнопку «Время». На дисплее начнут мигать часы. Нажимая кнопку «Настройка», вы можете поменять часы. Для того, чтобы поменять минуты, нажмите кнопку «Время» еще раз. На дисплее начнут мигать минуты. Нажимая кнопку «Настройка», выберите необходимое количество минут. Выбрав время приготовления, нажмите кнопку «Старт/Отмена» (интервал времени, который можно задать на этом режиме, можно посмотреть на стр. 5). Начнется обратный отсчет времени. Содержимое мультиварки будет доведено до кипения. Далее подогрев отключится и в течение 15 минут температура понизится до 95 градусов. После содержимое мультиварки снова будет доведено до кипения и в течение 15 минут температура понизится до 95°C. И так каждые 15 минут. Данный режим работы позволяет загружать продукты в процессе приготовления. По окончании процесса приготовления мультиварка подаст звуковой сигнал и перейдет в режим «Подогрев» или «Ожидание» в соответствии с ранее выбранными установками (см. раздел «Функция Подогрев»).

Режим «Каша».

Режим предназначен для приготовления молочных каш и каш на воде. Их можно готовить из любых видов дроблёных и классических круп. В каши можно класть любые добавки: сухофрукты, овощи (тыкву, лук, морковь) и др. Для данного режима рекомендуемые пропорции крупы и молока 1:5.

Нажимая кнопку «Меню», выберите режим «Каша». На дисплее по умолчанию будет отображено 50 минут. Для того, чтобы поменять значение времени, нажмите кнопку «Время». На дисплее начнут мигать часы. Нажимая кнопку «Настройка», вы можете поменять часы. Для того, чтобы поменять минуты, нажмите кнопку «Время» еще раз. На дисплее начнут мигать минуты. Нажимая кнопку «Настройка», выберите необходимое количество минут. Выбрав время приготовления, нажмите кнопку «Старт/Отмена» (интервал времени, который можно задать на этом режиме, можно посмотреть на стр.5).



- Мама, ты меня звала?

- Нет.

- Папа, ты меня звал?

- Нет.

- Бабушка, дедушка, а вы меня звали?

- Нет.

- Хорошо, сформулируем вопрос по-другому: Мы сегодня вообще есть будем?!

Начнется обратный отсчет времени. Содержимое мультиварки будет доведено до кипения. Далее молочная каша будет готовиться при температуре 95-98°C. По окончании процесса приготовления мультиварка подаст звуковой сигнал и перейдет в режим «Подогрев» или «Ожидание» в соответствии с ранее выбранными установками (см. раздел «Функция Подогрев»).

Примечание: В зависимости от вида крупы и объема содержимого чаши, Вы можете с помощью кнопки «Время» поменять установленное по умолчанию время в интервале от 20 до 120 минут. НЕ РЕКОМЕНДУЕТСЯ готовить в мультиварке кашу из манной и кукурузной крупы, т.к. требуется помешивать кашу во время приготовления.

Режим «Тушение».

Этот режим можно использовать для тушения всех видов продуктов. Заменяет приготовление в горшочках.

Загрузите продукты в чашу мультиварки. Нажимая кнопку «Меню», выберите режим «Тушение». На дисплее будет отражено время по умолчанию 30 минут. Для того, чтобы поменять значение времени, нажмите кнопку «Время». На дисплее начнут мигать часы. Нажимая кнопку «Настройка», вы можете поменять часы. Для того, чтобы поменять минуты, нажмите кнопку «Время» еще раз. На дисплее начнут мигать минуты. Нажимая кнопку «Настройка», выберите необходимое количество минут. Выбрав время приготовления, нажмите кнопку «Старт/Отмена» (интервал времени, который можно задать на этом режиме, можно посмотреть на стр. 5). Начнется обратный отсчет времени. По окончании процесса приготовления мультиварка подаст звуковой сигнал и перейдет в режим «Подогрев» или «Ожидание» в соответствии с ранее выбранными установками (см. раздел «Функция Подогрев»).

6. НАСТРОЙКА ВРЕМЕНИ.

Вы можете поменять установленное по умолчанию время приготовления на режимах: «Пар», «Каша», «Тушение», «Жарка», «Выпечка», «Суп», «Тесто», «Йогурт» (на 1 и 2 подрежимах), «Ручной».



- У меня 3-й день на ужин: только 2-3 морковки. Я даже лучше видеть стал, по улице практически без очков хожу.
- Лучше видеть - это от голода, организм автоматически добычу выискивает.

Пожалуйста, придерживайтесь следующей последовательности действий для установки времени:

1. Выберите необходимый Вам режим приготовления кнопкой «Меню». На дисплее отобразится время приготовления по умолчанию (смотрите ниже таблицу настроек времени).
2. Для выбора времени приготовления нажмите кнопку «Время», сектор часов на дисплее начнёт мигать. При помощи кнопки «Настройка» выберите необходимое количество часов. Далее нажмите кнопку «Время» повторно и при помощи кнопки «Настройка» выберите минуты.
3. Нажмите кнопку «Старт/Отмена» для запуска программы приготовления.

ВАЖНО! После настройки времени можно установить отсрочку приготовления (более подробно читайте в пункте 7 данной инструкции). Настроить время после установки отсрочки приготовления **НЕЛЬЗЯ!**

Таблица возможных установок времени:

Название режима	Настройки
Жарка	5 мин – 1 час (по умолчанию 15 минут)
Йогурт	1 час – 24 часа (по умолчанию 6 часов)
Крупа	Режим автоматический
Пар	1 мин – 2 часа (по умолчанию 15 минут)
Выпечка	10 мин – 2 часа (по умолчанию 45 минут)
Суп	20 мин – 6 часов (по умолчанию 1 час)
Молочная каша	20 мин – 2 часа (по умолчанию 50 минут)
Тушение	10 мин – 6 часов (по умолчанию 30 минут)
Тесто	20 мин – 2 часа (по умолчанию 1 час)
Ручной	5 этапов приготовления (выбор времени приготовления на каждом этапе от 0 мин до 9 часов 59 минут)

7. ОТСРОЧКА ПРИГОТОВЛЕНИЯ

Режим «Отсрочка» используется в том случае, если готовая еда нужна Вам к определенному времени. Максимальное время отсрочки составляет 24 часа. Вы можете установить отсрочку приготовления для всех режимов приготовления, кроме «Жарка», «Ручной» и функции «Разогрев».



Посетитель бара подзывает официанта:

- Скажите, - спрашивает он, - что вы раньше налили в кружку: пиво или пену?
- Разумеется, пиво!
- Отлично, тогда я не теряю надежду до него добраться.

Чтобы установить отсрочку приготовления, необходимо выполнить несколько простых действий:

1. Кнопкой «Меню» выберите нужный Вам режим работы. У выбранного режима будет гореть индикатор.
2. Определитесь, через какое время Вам нужна приготовленная еда. **Учитывайте, что время отсрочки будет включать в себя время приготовления еды** (исключение для режима «Пар»).
3. Нажмите кнопку «Отсрочка». Загорится индикатор «Отсрочка». Для выбора времени отсрочки используйте кнопки «Время» и «Настройка». Во время установки отсрочки индикатор кнопки «Старт/Отмена» должен мигать.
4. После выбора нужного времени отсрочки нажмите кнопку «Старт/Отмена». Мультиварка начнет работу, о чем будет свидетельствовать индикатор кнопки «Старт/Отмена» - он будет гореть постоянно. На дисплее начнется обратный отсчет времени. В конце установленного времени (время приготовления включено во время отсрочки) приготовление будет завершено и мультиварка подаст звуковой сигнал, перейдя в режим «Подогрев» или «Ожидание» в соответствии с ранее выбранными установками (см. раздел «Функция Подогрев»).

Особенность данной функции:

При установке времени отсрочки на режиме «Пар» учитывайте, что время работы данной программы не включено во время отсрочки. Пример: отсрочка на данном режиме установлена 6 часов, а время работы режима 20 минут. После того, как истечет время отсрочки, включится программа «Пар», на дисплее обратный отсчет времени приготовления начнется после закипания воды. Поэтому невозможно точно узнать время окончания работы режима, т. к. неизвестно, сколько времени программа затратит на закипание воды.

Пример установки работы программ с отсрочкой приготовления:

Если вы ложитесь спать в 23 часа ночи и хотите, чтобы готовый завтрак был к 8:30 часам утра (отсрочка должна составить 9 часов 30 минут), то Вам необходимо выполнить следующие действия:



- *Официант! Я заказывал суп и жареную рыбу. Почему вы принесли сначала рыбу, а не суп, как полагается?*
- *Повар сказал, что эта рыба уже не может больше ждать...*

1. Включить мультиварку в 23 часа.
2. Выбрать необходимый режим и установить время приготовления.
3. Нажать кнопку «Отсрочка». Для выбора времени отсрочки необходимо использовать кнопки «Время» и «Настройка» аналогично выбору времени приготовления. Чтобы поменять значение времени, нажмите кнопку «Время». На дисплее начнут мигать часы. Нажимая кнопку «Настройка», выберите 9 часов. Для того, чтобы поменять минуты, нажмите кнопку «Время» еще раз. На дисплее начнут мигать минуты. Нажимая кнопку «Настройка», выберите 30 минут.
4. Нажать кнопку «Старт/Отмена».
5. Пожелать всем спокойной ночи и идти спать 😊.
6. Проснуться под неповторимый запах готового завтрака 😊.

ВАЖНО! После установки отсрочки приготовления настроить время НЕЛЬЗЯ!



Обязательно нажмите кнопку «Старт» после установки отсрочки, иначе мультиварка останется в состоянии установок и не начнёт свою работу.

8. ФУНКЦИЯ «РАЗОГРЕВ»

- Поместите холодную пищу в чашу мультиварки, протрите ее внешнюю поверхность и поместите в мультиварку, вращая чашу по кругу, чтобы обеспечить плотный контакт дна чаши и электрического нагревательного элемента. Следите, чтобы между дном чаши и нагревательным элементом не попадали посторонние предметы и не было воды!
- Закройте крышку. Нажимая кнопку «Меню» выберите функцию «Разогрев». О выборе режима «Разогрев» будет свидетельствовать горящий индикатор «Разогрев». После нажатия кнопки «Старт/Отмена» включится функция «Разогрев», о чем будет свидетельствовать бегающий символ «».
- После окончания работы функции «Разогрев» мультиварка подаст звуковой сигнал и перейдет в режим «Подогрев» или «Ожидание» в соответствии с ранее выбранными установками (см. раздел «Функция Подогрев»).

Функция «Отсрочка» недоступна для функции «Разогрев».



- Я худею. - Давно?
- Почти полчаса.
- Заметно уже.
- Правда? - Ага. Глаза голодные.

ПРИМЕЧАНИЕ: Установка времени приготовления и времени отсрочки недоступна для функции «Разогрев».

9. ФУНКЦИЯ «ПОДОГРЕВ»

Функция «Подогрев» служит для поддержания приготовленной еды в подогретом состоянии. Максимальное время работы данной функции 24 часа. Время работы данной функции отсчитывается в минутах.

1) Функция «Подогрев» является программируемой. На всех режимах по умолчанию «Подогрев» после процесса приготовления отключён. На любом выбранном режиме индикатор на кнопке «Подогрев» не горит. Это значит, что в конце приготовления мультиварка перейдет в режим ожидания.

2) Если Вам необходимо установить «Подогрев», то перед запуском приготовления нажмите кнопку «Подогрев/Отмена».

3) Это означает, что в конце приготовления мультиварка перейдет в режим «Подогрев».

4) Также «Подогрев» можно установить (либо отменить) во время процесса приготовления нажатием на кнопку «Подогрев/Отмена».

5) Когда мультиварка находится в режиме ожидания, включить «Подогрев» можно нажатием на кнопку «Подогрев/Отмена». Мультиварка перейдет в режим «Подогрев», на дисплее высветится «00:00» и начнется прямой отсчет времени в минутах.

Если режим «Подогрев» не отменен в течение 24 часов, мультиварка автоматически отключится и перейдет в режим «Ожидание».

Примечание. Установка времени приготовления и «Отсрочка» недоступны для функции «Подогрев».



*- Послушайте, официант, вы принесли мне омара без одной клешни. В чем дело?
- Видите ли, сэр, эти омары такие свежие, что не успели их доставить сюда, как они устроили на кухне настоящую драку друг с другом...
- Тогда заберите этого и принесите мне победителя!*

10. ОБСЛУЖИВАНИЕ МУЛЬТИВАРКИ

10.1. Очистка после использования.

1. Извлеките из мультиварки чашу, вымойте чашу со специальным моющим средством, ополосните водой и высушите при помощи мягкой ткани. Допускается мыть чашу в посудомоечной машине.

2. Удалите остатки пищи из окружности мультиварки, и протрите корпус прибора.

3. Протрите нагревательный элемент (в остывшем состоянии). Нагревательный элемент является важной деталью прибора. Содержите его в чистоте. Ни в коем случае не допускайте попадания воды вовнутрь прибора.

4. Снимите клапан с крышки и контейнер для сбора конденсата, и вымойте со специальным моющим средством, а после прополощите чистой водой. Загрязнённый клапан может сказаться на качестве приготовления.

10.2. Снятие, разборка и установка клапана.

ВНИМАНИЕ! Во время приготовления в клапане выпуска пара скапливается горячий пар и конденсат. Во избежание ожогов необходимо дать клапану остыть перед тем как снять его для очистки.

Снимите клапан с крышки. Разъедините верхнюю и нижнюю части клапана, нажав на рычажок белого цвета. Вымойте и протрите их сухой тканью, после чего соберите паровой клапан и установите в исходное положение.

10.3. Съёмная пластина крышки

Откройте крышку мультиварки. Для того, чтобы вынуть съёмную пластину крышки, необходимо взяться обеими руками за ушки крышки и потянуть на себя до щелчка. Начисто промойте пластину крышки и уплотнитель водой, вытрите насухо (в процессе чистки может быть использовано немного моющего средства). В завершении верните съёмную пластину на своё место. Для этого поместите нижние направляющие в пазы и прижмите пластину к внешней крышке до щелчка фиксатора. При выполнении этих действий внутренняя крышка вернётся на своё место.

Не вынимайте уплотнитель. Любая деформация уплотнителя может неблагоприятно отразиться на его уплотняющих свойствах и нарушить герметичность мультиварки.



Чаще всего во время еды приходит не только аппетит, но и незваный гость!

10.4. Электрический нагревательный элемент

При неправильном использовании мультиварки части пищи, и другие загрязнения могут прикипать к электрическому нагревательному элементу. Аккуратно протрите электрический нагревательный элемент при помощи влажной губки, затем вытрите насухо мягкой тканью.

10.5. Общие замечания по очистке

- Отключите мультиварку и дайте ей остыть.
- Помойте крышку и чашу в тёплой мыльной воде. Не используйте грубую металлическую мочалку, так как она может повредить поверхность. Просушите тканью.
- Не ставьте мультиварку во влажное место или близко к огню. Не используйте струю воды для мытья корпуса.
- После окончания приготовления не мойте чашу до остывания, резкий перепад температуры может повредить внутреннее покрытие.
- Очищайте внешнюю крышку и верхний обод корпуса, протирая их влажной тканью. Не используйте средства для мытья посуды.
- Тщательно очищайте чашу. Мойте ее с применением моющего средства и губки, и насухо вытирайте. Допускается мыть чашу в посудомоечной машине.



- *Что за безобразия! В ваших пирожках с мясом нет никакого мяса!*
- *Не может быть!*
- *Может! Нет мяса!*
- *А ну-ка откусите кусочек...*
- *Ну вот, видите... нет!*
- *А вы еще откусите...*
- *Ну... опять нет!*
- *Ну-ка еще раз... Стойте! Вы проскочили!*

11. ДИАГНОСТИКА НЕИСПРАВНОСТЕЙ ПРИБОРА

Описание неполадки		Причины	Устранение
Не горит индикатор питания		Сетевой шнур подсоединен неправильно	Проверьте состояние сетевого шнура и его подключение.
		Обрыв или короткое замыкание	Обратитесь в сервисный центр для проведения соответствующего ремонта
Электрический нагревательный элемент не греется		Сетевой шнур подсоединен не правильно	Убедитесь в исправности розетки. Проверьте состояние сетевого шнура и его подключение.
		Неисправна панель питания	Обратитесь в сервисный центр для проведения соответствующего ремонта.
		Провод панели питания неверно подключён.	
		Неисправна панель управления основной монтажной платы	
Электрический нагревательный элемент перегревается		Неисправна панель управления основной монтажной платы	Обратитесь в сервисный центр для проведения соответствующего ремонта.
Электрический нагревательный элемент не греется	Горит индикатор	Некоторые элементы электрического нагревательного элемента перегорели	Обратитесь в сервисный центр для проведения соответствующего ремонта.
		Некоторые проводники монтажной платы оборваны.	
Еда пригорела или неправильно приготовлена		Неисправна панель управления	Обратитесь в сервисный центр для проведения соответствующего ремонта.
		Не соблюдено соотношение крупы и воды	Подберите соответствующее количество воды и крупы.
Еда не доварена		Процесс варки не достаточно продолжителен	Увеличьте процесс варки
		Неисправен датчик	Обратитесь в сервисный центр для проведения соответствующего ремонта.
Большое количество воды переливается при варке		Неисправна панель управления	Обратитесь в сервисный центр для проведения соответствующего ремонта.

Во время готовки жидкость не закипает	Неисправна панель управления	Обратитесь в сервисный центр для проведения соответствующего ремонта.
	Неисправен датчик	
E0 отображается на дисплее	Обрыв или короткое замыкание в цепи верхнего датчика.	Обратитесь в сервисный центр для проведения соответствующего ремонта.
E1 отображается на дисплее	Обрыв или короткое замыкание в цепи верхнего датчика.	Обратитесь в сервисный центр для проведения соответствующего ремонта.
E3 отображается на дисплее	Неисправна панель управления	Обратитесь в сервисный центр для проведения соответствующего ремонта.
	Готовка без чаши или с пустой чашей	Поместите чашу в мультиварку или поместите продукты в чашу. Дайте электрическому нагревательному элементу остыть перед повторным подключением мультиварки к электросети.
	Электрический нагревательный элемент деформирован.	Обратитесь в сервисный центр для проведения ремонта.
	Плохой контакт между датчиком и нижней частью чаши из-за его перекоса на одну сторону	Аккуратно проворачивая из стороны в сторону, верните чашу в правильное положение
	Присутствуют посторонние предметы между чашей и электрическим нагревательным элементом	Удалите посторонние предметы.
	Чаша деформирована	Обратитесь в сервисный центр или к дилеру для замены чаши.

12. ГАРАНТИЯ

- Гарантийный срок на мультиварку BRAND – два года.
- Мультиварка BRAND предназначена только для бытового применения. Неправильное использование или использование для промышленных или любых других не бытовых целей сделают гарантию недействительной.
- Вся продукция BRAND обязательно проходит испытания перед отправкой потребителю. В случае обнаружения неисправности, мультиварка должна быть возвращена в место приобретения, либо в авторизованный сервисный центр для ремонта или замены.
- Вас могут попросить предоставить копию документа, подтверждающего дату приобретения.
- Неисправный бытовой прибор будет отремонтирован или заменен бесплатно в течение всего гарантийного срока в случае, если неисправность возникла не по причине неправильной эксплуатации прибора.

Внимание! В случае отсутствия в гарантийном талоне и на корпусе мультиварки серийного штрих-кода, гарантийное обслуживание осуществляться не будет.

ИСКЛЮЧЕНИЯ

BRAND снимает с себя гарантийные обязательства по замене или ремонту товаров в следующих случаях:

1. Поломка была вызвана или обусловлена нецелевым, неправильным, небрежным использованием или использованием вопреки рекомендациям изготовителя, или если неисправность была вызвана скачками напряжения или перевозкой.
2. Бытовой прибор подключался к электросети с напряжением большим, чем указано на технической табличке продукта.
3. Были попытки проведения ремонта не в Сервисном Центре (или у неавторизованного дилера).
4. Бытовой прибор использовался для целей проката или не бытового применения.

Эта гарантия не предоставляет никаких других прав, кроме тех, что указаны выше, и не покрывает претензии по потерям или повреждениям, обусловленным поломкой прибора.

Гарантия предоставляется в качестве дополнительной выгоды, и не влияет на Ваши законные права потребителя.



- *Официант, рыба у вас свежая?*
- *Не знаю, сэр. Я здесь всего неделю работаю...*

13. Адреса сервисных центров, осуществляющих гарантийный и послегарантийный ремонт.

Город	Наименование	Адреса и телефоны
Абакан	ООО СЦ Экран	Проспект Дружбы Народов, д.29, Тел (3902) 233927
Анжоро-Судженск	СЦ МАСТЕРЪ	Победы ул., 2 Тел.: (38453) 5-20-33
Ачинск	ООО Центр технического обслуживания	ул. Гагарина, 10 «А» Тел. (39151) 4-55-55 сот.89232754512
Барнаул (Алтайский край)	ООО Диод	Пролетарская ул., 113 Тел.: (3852) 63-94-02
Бийск (Алтайский край)	ТриОма	Советская ул., 210 Тел.: (3854) 36-31-51
Владимир	ООО АЛЬКОР-СЕРВИС	Чайковского ул. д.40а, оф.16а Тел: (4922) 34-86-60 E-mail: alkor-service@mail.ru
Воронеж	Воронеж-Сервис	ул. Плехановская д. 40(473) 271-31-84
Иркутск	Электроник	Литвинова ул. 20, стр. 10, оф. 4.3 Тел.: (3952) 20-90-06
Казань	ООО Техника	Амирхана ул, д. 30, тел.: (843) 521-49-88, 521-49-89
Кемерово	СЦ МАСТЕРЪ	Веры Волошиной ул. 4 Тел.: (3842) 38-19-43, 38-19-91 Ленина проспект, 256 (3842) 37-79-28
Кемерово	ООО КВЭЛ	пр. Октябрьский 20/1 Тел.: (3842) 72-33-90, 35-83-19, 35-04-80
Краснодар	РИА Сервис	Ростовское шоссе 22/4 Тел.: (861) 224-93-48
Красноярск	СЦ Абрикос	пр-кт Красноярский рабочий, д. 120 Б Тел.: (391) 241-05-75, 79-99-71
Красноярск	ИП Высоцкий	Спандаряна ул., 7скл. 9 Тел.: (391) 251-14-04, 93-54-33
Курск	Маяк	Сумская ул. д.37 Б Тел.: (4712) 35-04-91, 35-38-86 Студенческая ул., 36 А(4712) 50-85-90
Ленинск-Кузнецкий	ООО КВЭЛ	ул. Шевцовой, 1 Тел.: 8-901-616-04-73
Махачкала	ИП Эмирбеков А.А.	пр. Ленина, д.113а, (8722) 679587
Москва	ООО БРЭНД	Егорьевский проезд, д.2 Тел: (495) 662-59-97
Москва	Юник-Мастер	Маршала Рокоссовского, д.3 Тел: (499) 168-05-19, 168-47-15
Нижний Новгород	ООО ПФК ВИТЕМ	ул. Родионова, д.193, кор.2 Тел. (831) 415-27-10, 415-25-68
Новосибирск	РадСиб	ул. Доватора, д. 15 тел.: (3832) 61-05-11
Новосибирск	ООО ТаланКапитал	ул. Рельсовая, д.9 8 (383) 380-99-14
Омск	ООО Бытсервис	Чернышевского ул. д. 2 к.8, Тел.: (3812)24-99-64, 48-38-03, 8(951)418-63-63
Оренбург	ИП Тюшевский А.В. Expert-Service	ул. Ноябрьская 43/2-110 (пом. №3) (3532) 61-11-38
Павловск (Воронежская область)	ЦТО ООО АМЕТИСТ	Мкр. Гранитный, д.2 Тел. (47362) 7-12-00
Рязань	Гарант-Сервис	Ленинского Комсомола ул. д.5 (491) 276-34-83
Самара	СЦ Радиомоде	ул. Карла Маркса 36А,

		8(846)276-74-22; 8(846) 990-18-12
Санкт-Петербург	АСЦ Евросервис	пр. Обуховской обороны д. 197 метро: Пролетарская Тел.: (812) 362-82-38
Смоленск	СЦ Гарант	Румянцева ул., 19 Тел.: (4812) 64-78-00
Томск	Академия-Сервис	Пр. Академический, д.1, блок А, оф.207 Тел. (382-2) 49-15-80, 49-24-47
Челябинск	ТТЦ Рембыттехника	Производственная ул. 8б (351) 239-39-31
Челябинск	ТД Сфера	50-летия ВЛКСМ ул. 10-а Тел.: (351) 776-13-20, (912) 792-22-96
Югра	ООО КВЭЛ	ул. Ленинградская 22 тел.: (38451) 63334
Ярославль	Фирма ТАУ	Свободы ул., 101/6 Тел.: (4852) 79-66-77, 79-66-78, 79-66-79, 92-31-89, 92-33-89

Мы прикладываем много усилий, чтобы Вам была полезна и удобна наша продукция. Будем очень признательны за любые отзывы о ней! Отзывы можно оставить на наших сайтах WWW.RUSSIA-BRAND.RU и WWW.VIDEOBRAND.RU (интернет-магазин) в рубрике ФОРУМ.

Срок службы данного изделия – 5 лет.

Срок гарантии – 2 года



- Нашу страну не победить! :) Дома как-то раз сломался кухонный комбайн, так жена, чтобы помолоть мясо, заморозила его и потёрла на тёрке!